

Dell™ 1420X/1430X 投影机

用户手册

注、警告和警示



注：“注”表示重要信息，可以帮助您更好地使用投影机。



警告：“警告”表示潜在的硬件损坏或数据丢失，并且告诉您如何避免这些问题。



警示：“警示”表示潜在的人身伤害、死亡或财产损失。

本文档所含信息如有更改，恕不通知。

© 2011 Dell Inc. 保留所有权利。

未经 Dell Inc. 的书面许可，严禁任何人以任何方式复制这些资料。

本文所用商标：*Dell* 和 *DELL* 标志是 Dell Inc. 的商标；*DLP* 和 *DLP* 标志是 TEXAS INSTRUMENTS INCORPORATED 的商标；*Microsoft* 和 *Windows* 是 Microsoft Corporation 在美国和 / 或其他国家（地区）的商标或注册商标。

本文档中可能用到的其它商标和品牌名称是指拥有该商标或名称的实体或其产品。除其自身的商标和品牌名称之外，Dell Inc. 对其它商标和品牌名称不拥有任何权益。

型号 1420X/1430X

2012 年 2 月 Rev. A00

目录

1	Dell 投影机	5
	关于投影机	6
2	连接投影机	8
	连接到计算机	9
	使用 VGA 线连接计算机	9
	使用 VGA 线的显示器环通连接	10
	连接 DVD 播放机	11
	使用 S 视频线连接 DVD 播放机	11
	使用复合视频线连接 DVD 播放机	12
	使用分量视频线连接 DVD 播放机	13
3	使用投影机	14
	打开投影机电源	14
	关闭投影机电源	14
	调整投影图像	15
	升高投影机	15
	降低投影机高度	15
	调整投影机焦距	16

调整投影图像尺寸	17
使用控制面板	19
使用遥控器	21
安装遥控器电池	23
使用遥控器的操作范围	24
使用屏显	25
输入信号源	25
自动调整	26
亮度 / 对比度	26
视频模式	27
音量	27
高级设置	28
语言	40
帮助	41
4 投影机故障排除	42
指导信号	45
更换灯泡	46
5 规格	47
6 与 Dell 联系	53
7 附录：术语表	54

Dell 投影机

投影机随机附带以下所示的所有物品。请确保所有物品齐备，如有丢失，请与 Dell 联系。

包装内容

电源线

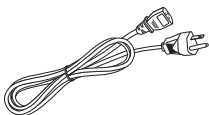

1.8m VGA 线（VGA 到 VGA）

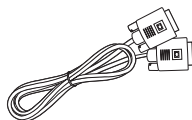

装有电池的遥控器



用户手册和文档光盘



使用遥控器之前，请先拉出塑料片

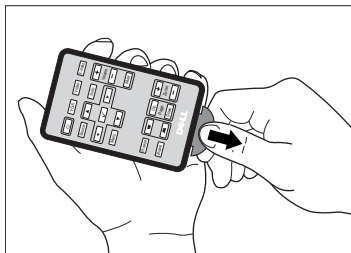

关于投影机

顶部概览

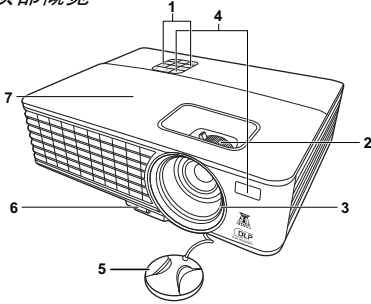

底部概览

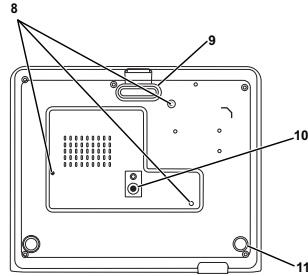

1	控制面板
2	变焦调整片和调焦环
3	镜头
4	红外线接收器
5	镜头盖
6	快速释放按钮
7	灯泡盖
8	吊顶装配孔：螺丝孔 M3 x 4.6mm 深度。推荐扭矩 <8kgf-cm
9	前调节支脚
10	三脚架装配孔：嵌入螺母 1/4"*20 UNC
11	仰角校正齿轮

警示：安全注意事项

- 1 不要在产生大量热量的设备附近使用投影机。
- 2 不要在多尘环境中使用投影机。灰尘可能导致系统故障，投影机将自动关机。
- 3 确保投影机安装在通风良好的位置。
- 4 不要阻塞投影机上的通风槽和通风口。
- 5 确保投影机在 0°C 到 35°C 的环境温度条件下工作。
- 6 投影机开机后或者在投影机刚刚关机后，通风口的温度可能非常高，因此请勿触摸通风口。
- 7 投影机工作时切勿直视镜头，否则可能损害眼睛。
- 8 投影机工作时切勿在投影机附近或前面放置任何物品或者盖住镜头，否则热量可能导致物品软化或烧坏。



注：

- 请勿尝试自行吊装投影机。应由专业技术人士来安装。
- 推荐的投影机吊装装配架（P/N：C4504）。有关的详细信息，请访问 Dell 支持网站 support.dell.com。
- 有关的详细信息，请参阅投影机随附的安全信息。

连接投影机

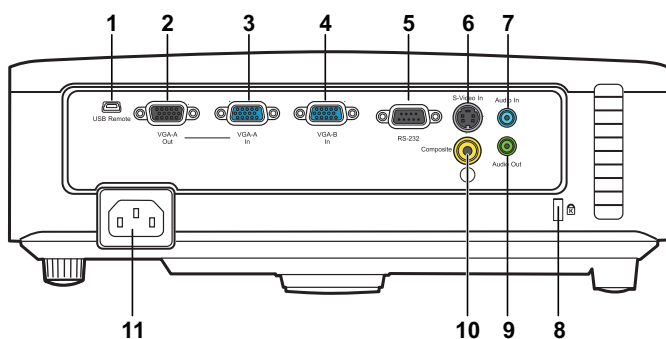

1	迷你 USB (B 型) 远程连接器	7	音频输入连接器
2	VGA-A 输出 (显示器环通)	8	安全锁槽
3	VGA-A 输入 (D-sub) 连接器	9	音频输出连接器
4	VGA-B 输入 (D-sub) 连接器	10	复合视频连接器
5	RS232 控制端口	11	电源线连接器
6	S 视频连接器		



警示：在执行此部分中的任何过程之前，请阅读第 6 页上介绍的安全注意事项。

连接到计算机

使用 VGA 线连接计算机

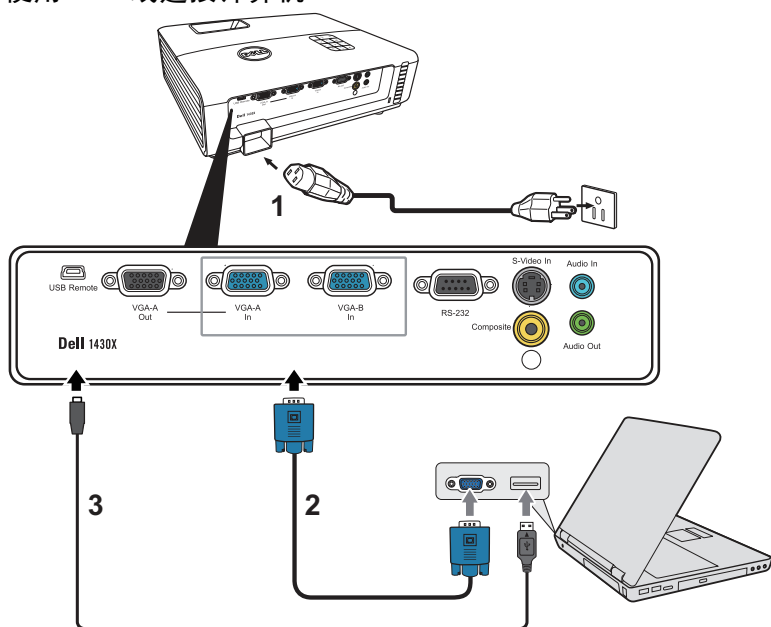

1	电源线
2	VGA 到 VGA 线
3	USB-A 到迷你 USB-B 线

 注：投影机不提供迷你 USB-B 线。

 注：为了使用遥控器上的向上翻页和向下翻页功能，必须连接迷你 USB-B 线。

使用 VGA 线的显示器环通连接

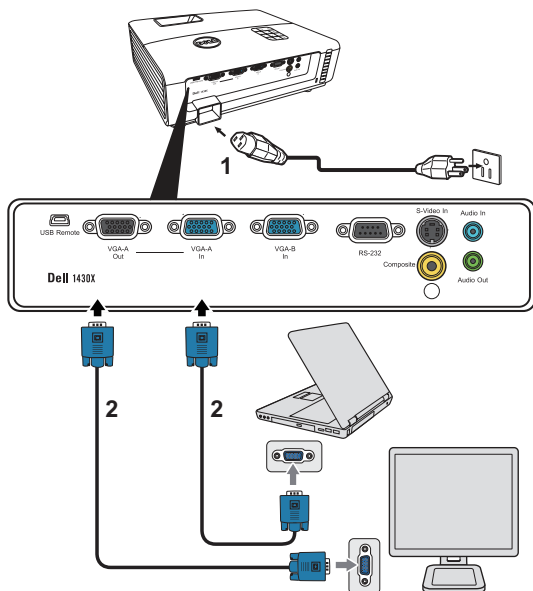

1	电源线
2	VGA 到 VGA 线

 注：投影机只随附一条 VGA 线。您可从 Dell 网站 www.dell.com 购买更多 VGA 线。

连接 DVD 播放机

使用 S 视频线连接 DVD 播放机

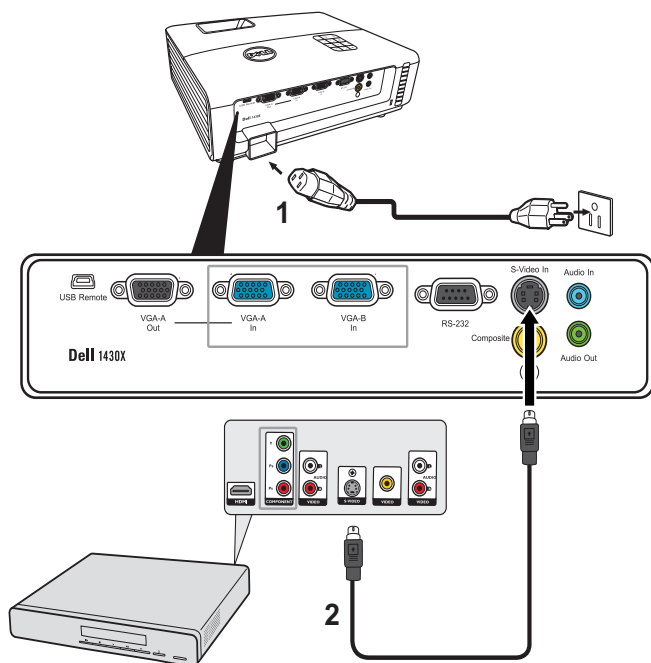

1	电源线
2	S 视频线

 注：投影机不提供 S 视频线。您可以从 Dell 网站 www.dell.com 购买 S 视频延长线（50 英尺 /100 英尺）。

使用复合视频线连接 DVD 播放机

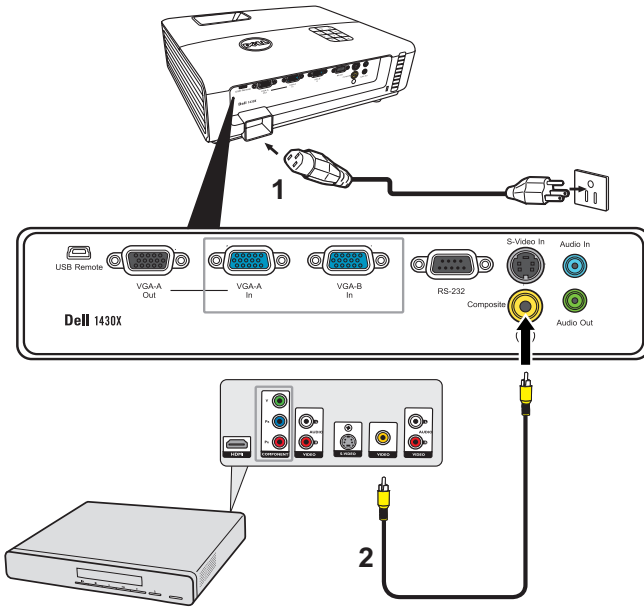

1	电源线
2	复合视频线



注：投影机不提供复合视频线。您可以从 Dell 网站 www.dell.com 购买复合视频延长线（50 英尺 /100 英尺）。

使用分量视频线连接 DVD 播放机

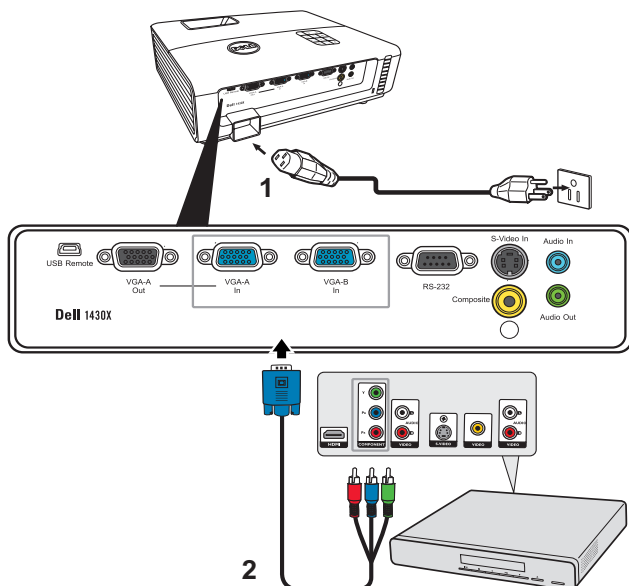

1	电源线
2	VGA 到分量视频线

 **注：**投影机不提供 VGA 到分量视频线。您可以从 Dell 网站 www.dell.com 购买 VGA 到分量视频延长线（50 英尺 /100 英尺）。

使用投影机

打开投影机电源

 **注：**先打开投影机电源，然后打开输入源电源（计算机、DVD 播放机等）。按下**电源**按钮前其指示灯一直闪烁蓝光。

- 1 取下镜头盖。
- 2 连接电源线和相应的信号线。有关连接投影机的信息，请参阅第 8 页的“连接投影机”。
- 3 按下**电源**按钮（有关**电源**按钮的位置，请参阅第 19 页的“使用控制面板”）。
- 4 打开输入源（计算机、DVD 播放机等）的电源。
- 5 使用相应的线缆将输入源连接到投影机。有关将输入源连接到投影机的说明，请参阅第 8 页的“连接投影机”。
- 6 在默认情况下，投影机的输入源设成 VGA-A。必要时，变更投影机的输入源。
- 7 如果投影机连接有多个输入源，请按下遥控器或者控制面板上的**信号源**按钮选择需要的输入源。参见第 19 页的“使用控制面板”和第 21 页的“使用遥控器”找到**信号源**按钮。

关闭投影机电源

 **警告：**按照以下步骤正确关闭投影机之后，将其插头拔下。

- 1 按下**电源**按钮。

 **注：**屏幕上显示“**按电源按钮可关闭投影机**”信息。此信息在 5 秒后消失，或者您可以按**菜单**按钮清除它。

- 2 再次按下**电源**按钮。散热风扇继续运行 60 秒。
- 3 如要使投影机快速关机，可以在投影机风扇仍在转动时按住电源按钮 1 秒。

 **注：**在再次打开投影机电源之前，请等待 60 秒，以便内部温度稳定。

- 4 从电源插座和投影机上断开电源线。

调整投影图像

升高投影机

- 1 将投影机升高至所需的显示角度，然后按快速释放按钮。
- 2 使用仰角校正齿轮对显示角度进行微调。

降低投影机高度

- 1 抬起投影机并按下快速释放按钮，然后慢慢放下投影机并使用仰角校正齿轮微调显示角度。

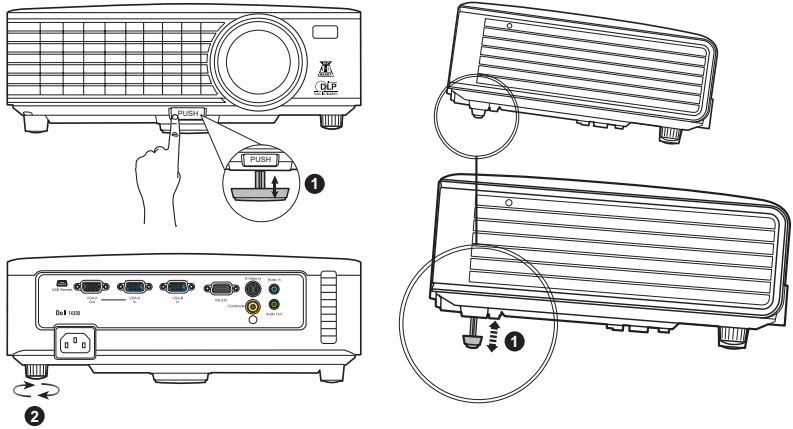

1	前调节支脚 (倾斜角度: 0 到 6 度)
2	仰角校正齿轮

调整投影机焦距

⚠ 警示： 为避免损坏投影机，在移动投影机或将其放入手提箱之前，请确保其变焦镜头和升降支架完全收回。

- 1 旋转变焦调整片放大和缩小图像。
- 2 旋转调焦环直到图像清晰为止。投影机的聚焦范围是 3.28 英尺到 26.24 英尺（1 米到 8 米）。

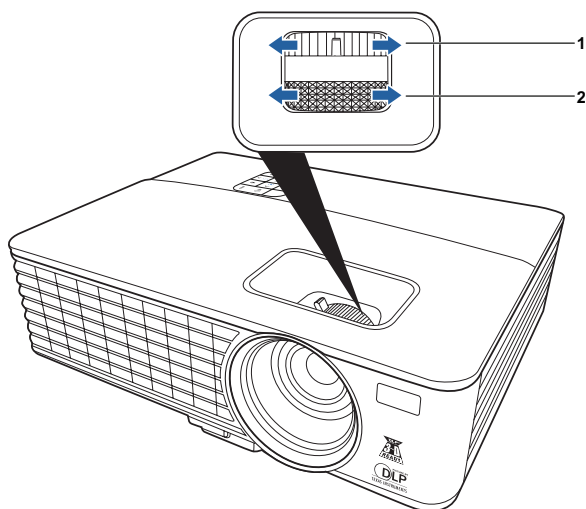

1	变焦调整片
2	调焦环

调整投影图像尺寸

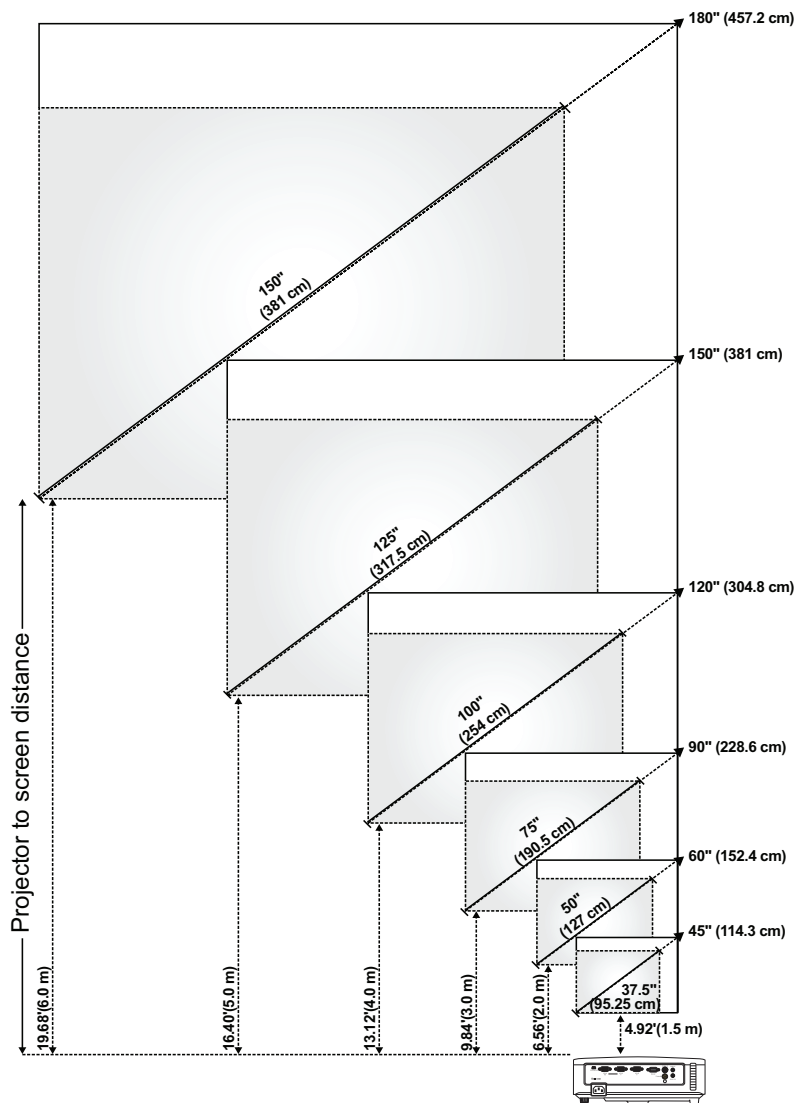





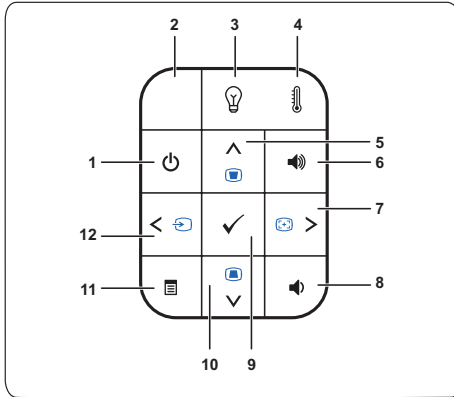



屏幕（对 角线）	最大	45" (114.3 cm)	60" (152.4 cm)	90" (228.6 cm)	120" (304.8 cm)	150" (381 cm)	180" (457.2 cm)
	最小	37.5" (95.25 cm)	50" (127 cm)	75" (190.5 cm)	100" (254 cm)	125" (317.5 cm)	150" (381 cm)
屏幕大小	最大 (WxH)	36" X 27"	48" X 36"	72" X 54"	96" X 72"	120" X 90"	144" X 108"
		(91.44 cm X 68.58 cm)	(121.92 cm X 91.44 cm)	(182.88 cm X 137.16 cm)	(243.84 cm X 182.88 cm)	(304.8 cm X 228.6 cm)	(365.76 cm X 274.32 cm)
	最小 (WxH)	30" X 22.5"	40" X 30"	60" X 45"	80" X 60"	100" X 75"	120" X 90"
		(76.2 cm X 57.15cm)	(101.6cm X 76.2cm)	(152.4 cm X 114.3 cm)	(203.2 cm X 152.2 cm)	(254 cm X 190.5 cm)	(304.8 cm X 228.6 cm)
Hd	最大	29.7" (75.44 cm)	39.6" (100.58 cm)	59.4" (150.88 cm)	79" (201.17 cm)	99" (251.46 cm)	118.8" (301.75 cm)
	最小	24.75" (62.87 cm)	33" (83.82 cm)	49.5" (125.73 cm)	66" (167.64 cm)	82.5" (209.55 cm)	99" (251.46 cm)
距离		4.92' (1.5 m)	6.56' (2.0 m)	9.84' (3.0 m)	13.12' (4.0 m)	16.40' (5.0 m)	19.68' (6.0 m)
* 本图仅供用户参考。							

使用控制面板



1 电源	打开或关闭投影机电源。有关的详细信息，请参阅第 14 页的“打开投影机电源”和第 14 页的“关闭投影机电源”。
2 红外线接收器	将遥控器指向红外线接收器，并按下一个按钮。
3 灯泡警告指示灯	当灯泡橙色指示灯点亮或闪烁时，表明发生了下面一个问题： <ul style="list-style-type: none">• 灯泡接近其有效使用寿命• 灯泡模块安装不正确• 灯泡驱动器出现故障• 色轮出现故障 有关的详细信息，请参阅第 42 页的“投影机故障排除”和第 45 页的“指导信号”。
4 温度警告指示灯	当温度橙色指示灯点亮或闪烁时，表明发生了下面一个问题： <ul style="list-style-type: none">• 投影机内部温度太高• 色轮出现故障 有关的详细信息，请参阅第 42 页的“投影机故障排除”和第 45 页的“指导信号”。

5	向上  / 梯形校正调整	按下可切换屏幕显示 (OSD) 菜单项目。 按下可调整由于俯仰投影机 (+40/-40 度) 而引起的图像失真。
6	调高音量 	按下可调高音量。
7	向右  / 自动调整	按下可切换屏幕显示 (OSD) 菜单项目。 按下可使投影机与输入视频源保持同步。  注：屏显菜单 (OSD) 显示时，自动调整不起作用。
8	降低音量 	按下可降低音量。
9	确定 	按下可确认选择的项目。
10	向下  / 梯形校正调整	按下可切换屏幕显示 (OSD) 菜单项目。 按下可调整由于俯仰投影机 (+40/-40 度) 而引起的图像失真。
11	菜单 	按下可激活 OSD。使用方向键和 菜单 按钮可以来回浏览 OSD。
12	向左  / 信号源	按下可切换屏幕显示 (OSD) 菜单项目。 当投影机连接有多个输入源时，按下该按钮可在模拟 RGB、复合视频、分量视频 (YPbPr，经由 VGA) 和 S 视频输入源之间切换。

使用遥控器

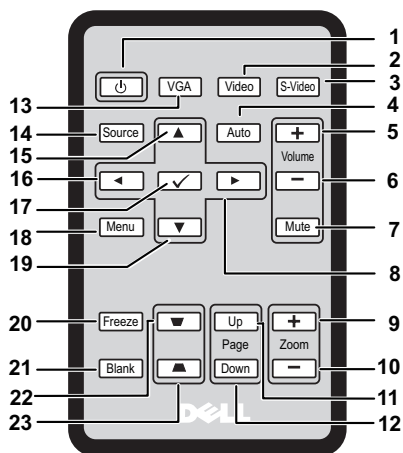

1	电源	打开或关闭投影机。要了解更多信息，请参见第 14 页的“打开投影机电源”和第 14 页的“关闭投影机电源”。
2	视频	按下可选择复合视频信号源。
3	S- 视频	按下可选择 S- 视频信号源。
4	自动调整	按下可将投影机与输入信号源同步。如果显示了 OSD，则自动调整不起作用。
5	调高音量	按下可调高音量。
6	降低音量	按下可降低音量。
7	静音	按下可静音或取消静音投影机扬声器。
8	右	按下可在屏显（OSD）菜单项中导航。
9	缩放 +	按下可使图像变大。
10	缩放 -	按下可使图像变小。
11	上一页	按下可移至上一页。 注：如果要使用“上一页”功能，则必须连接迷你 USB-B 线。

12	下一页 	按下可移至下一页。  注：如果要使用“下一页”功能，则必须连接迷你 USB-B 线。
13	VGA	按下可选择 VGA 信号源。
14	信号源	按下可在模拟 RGB、复合、分量（YPbPr，通过 VGA）和 S- 视频信号源之间切换。
15	上 	按下可在屏显（OSD）菜单项中导航。
16	左 	按下可在屏显（OSD）菜单项中导航。
17	输入 	按下可确认选择。
18	菜单	按下可激活 OSD。
19	下 	按下可在屏显（OSD）菜单项中导航。
20	冻结	按下可暂停屏幕图像。
21	空白	按下可隐藏 / 显示图像。
22	梯形失真调整 	按下可调整因倾斜投影机（+40/-40 度）而导致的图像失真。
23	梯形失真调整 	按下可调整因倾斜投影机（+40/-40 度）而导致的图像失真。

安装遥控器电池

 注：不使用遥控器时，请取出电池。

1 按住锁定臂，同时拉出电池座。

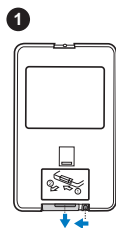

2 查看电池的极性 (+/-) 标记。

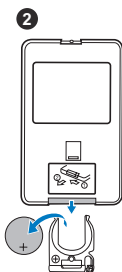

3 插入电池并根据电池槽的标记正确对准极性。

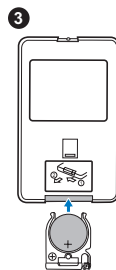

4 推回电池座。

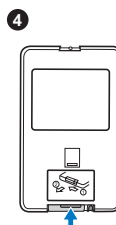



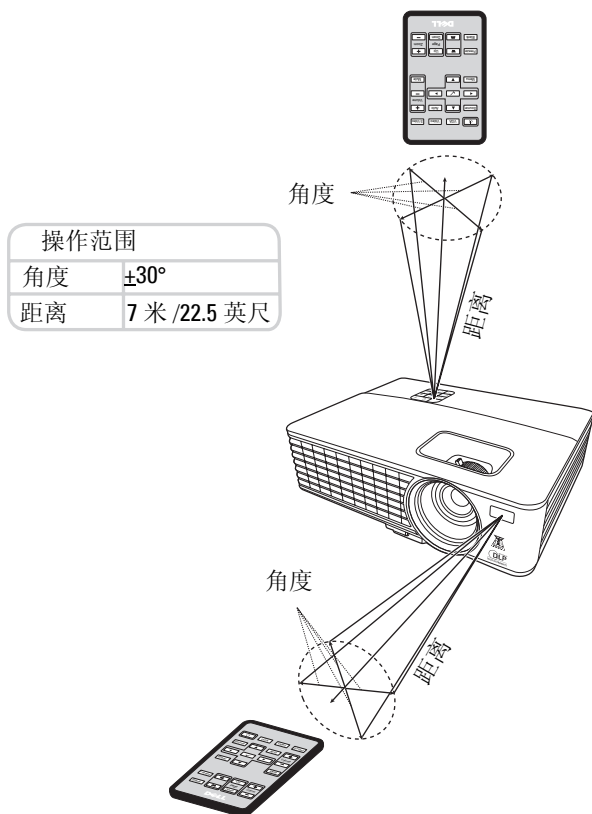





使用遥控器的操作范围



 注：实际操作范围可能与图示略有不同。如果电池电量不足，也将妨碍遥控器正确操控投影机。

使用屏显

- 投影机有多语言屏显（OSD）菜单，可通过或不通过输入信号源显示。
- 要在主菜单的选项卡中导航，请按投影机控制面板或遥控器上的  或  按钮。
- 要选择子菜单，请按投影机控制面板或遥控器上的  按钮。
- 要选择选项，请按投影机控制面板或遥控器上的  或  按钮。颜色变为深蓝色。选定项目后，颜色变为深蓝色。
- 使用控制面板或遥控器上的  或  按钮调整设置。
- 要返回主菜单，请按控制面板或遥控器上的  按钮。
- 要退出 OSD，请按  按钮或直接按控制面板或遥控器上的**菜单**按钮。

注：1420X 和 1430X 型号的 OSD 结构和设置相同。

输入信号源

“输入信号源”菜单允许您选择投影机的输入信号源。

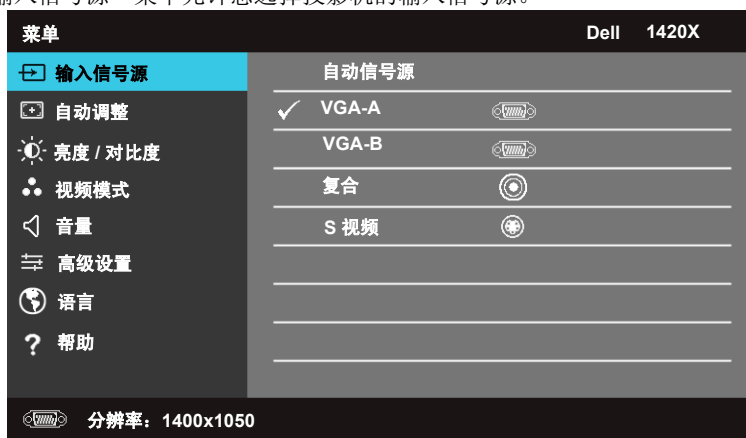

自动信号源—选择**关闭**（默认值）锁定当前的输入信号。如果在**自动信号源**模式设置为**关闭**时按下**信号源**按钮，您可以手动选择输入信号。选择**打开**自动检测可用的输入信号。如果在投影机开启时按下**信号源**按钮，则设备会自动寻找下一个可用的输入信号。

VGA-A—按下  可检测 VGA-A 信号。

VGA-B—按下  可检测 VGA-B 信号。

复合—按下  可检测复合视频信号。

S 视频—按下  可检测 S- 视频信号。

自动调整

“自动调整”可自动调整 PC 模式下投影机的频率和跟踪。

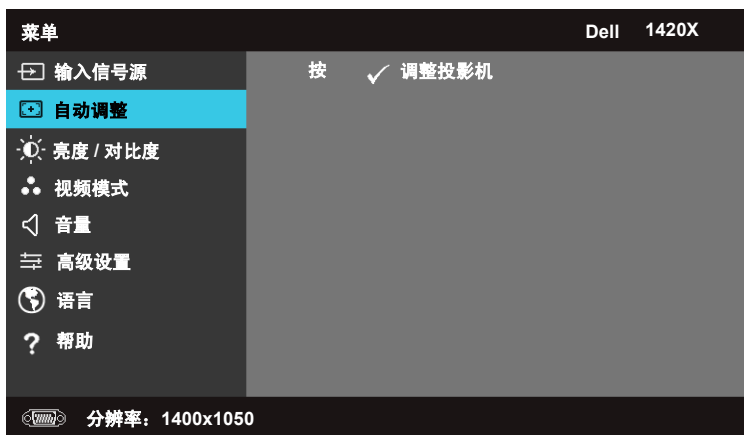

亮度 / 对比度

“亮度 / 对比度”菜单允许您调整投影机的亮度 / 对比度设置。

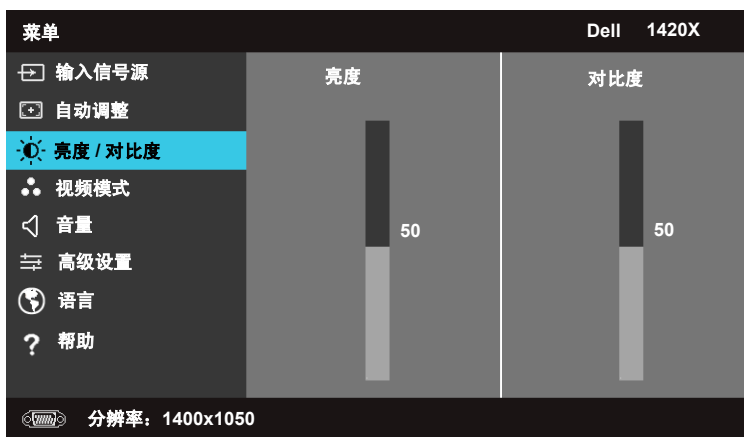

亮度 — 使用 和 可调节图像的亮度。

对比度 — 使用 和 可调节显示对比度。

视频模式

“视频模式”菜单允许您优化显示图像：**演示**、**明亮**、**电影**、**sRGB**（提供更准确的颜色显示）和**自定义**（设置首选设置）。

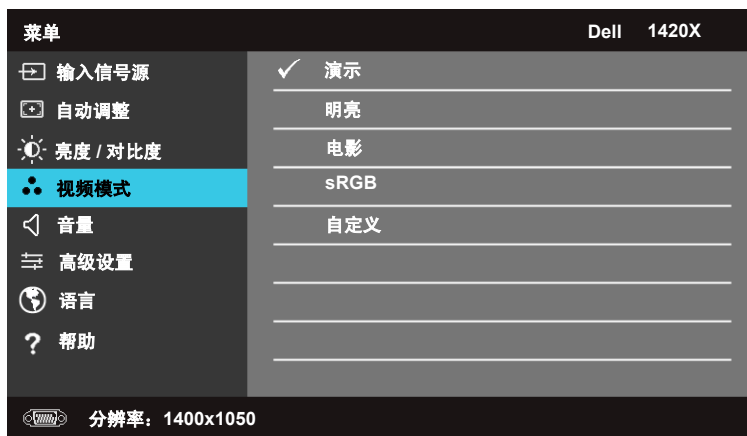

音量

“音量”菜单允许您调节投影机的音量设置。

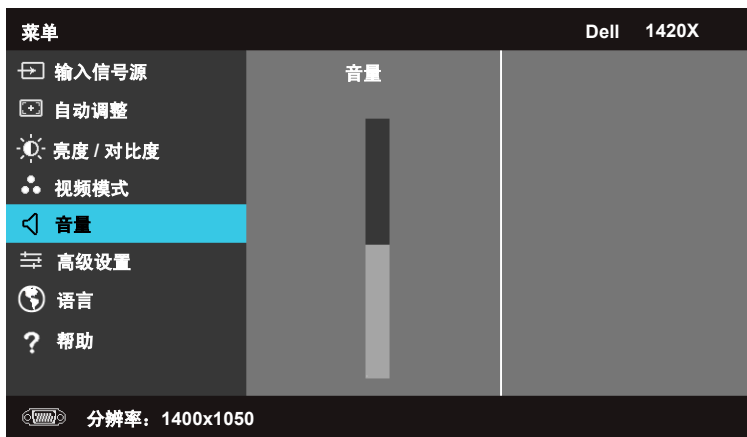

音量一按下 可调高音量，按下 可调低音量。

高级设置

“高级设置”菜单允许您更改**图像、显示、投影机、菜单、电源**和**信息**的设置。



图像设置 (PC 模式)

选择并按 激活图像设置。图像设置菜单提供以下选项：



色温 — 允许您调节色温。屏幕在高色温下显示冷色调，在低色温下显示暖色调。调整 **RGB 色彩调节** 菜单中的值时，自定义模式会激活。值保存在自定义模式中。

RGB 色彩调节 —允许您手动调整红色、绿色和蓝色。

白色强度 —使用 和 可调节显示白色强度。

色彩空间 —允许您选择色彩空间、选项：RGB、YCbCr 和 YPbPr。

VGA 输出 —选择**打开**或**关闭**启用或禁用投影机待机状态下的 VGA 输出功能。默认值为**关闭**。

 **注：** 如果调整色温、RGB 色彩调节和白色强度的设置，投影机机会自动切换到自定义。

图像设置（视频模式）

选择并按 激活图像设置。图像设置菜单提供以下选项：

高级设置		Dell 1420X
图像设置	色温	▶ 中
显示设置	RGB 色彩调节	▶ R: 50 G:50 B:50
投影机设置	饱和度	▶ 50
菜单设置	锐度	▶ 16
电源设置	色调	▶ 50
信息	白色强度	▶ 10
	色彩空间	▶ YCbCr
	VGA 输出	▶ 关闭

 分辨率 720x480

色温 —允许您调节色温。屏幕在高色温下显示冷色调，在低色温下显示暖色调。调整 **RGB 色彩调节** 菜单中的值时，自定义模式会激活。值保存在自定义模式中。

RGB 色彩调节 —允许您手动调整红色、绿色和蓝色。

饱和度 —允许您将视频信号源从黑白调整为完全饱和色彩。按下 可减少图像的颜色含量，按下 可增加图像的颜色含量。

锐度 —按下 可降低锐度，按下 可提高锐度。

色调 —按下 可减少图像的绿色含量，按下 可增加图像的绿色含量（仅适用于 NTSC）。

白色强度 —使用 和 可调节显示白色强度。

色彩空间 —允许您选择色彩空间、选项：RGB、YCbCr 和 YPbPr。

VGA 输出 —选择**打开**或**关闭**启用或禁用投影机待机状态下的 VGA 输出功能。默认值为**关闭**。

 **注：**如果调整**色温、RGB 色彩调节、饱和度、锐度、色调和白色强度**的设置，投影机自动切换到**自定义**。

图像设置（没有输入信号源）

选择并按 激活图像设置。图像设置菜单提供以下选项：

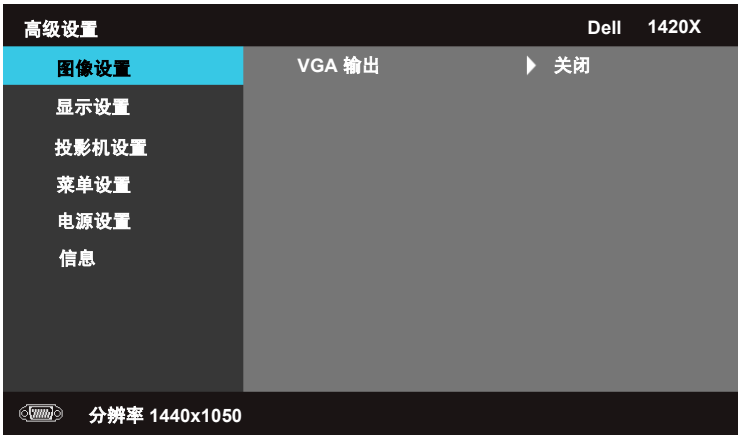

VGA 输出 —选择**打开**或**关闭**启用或禁用投影机待机状态下的 VGA 输出功能。默认值为**关闭**。

显示设置（PC 模式）

选择并按 激活显示设置。显示设置菜单提供以下选项：



水平位置 — 按下 左移图像，按下 右移图像。

垂直位置 — 按下 下移图像，按下 上移图像。

频率 — 允许您更改显示数据时钟频率，以与计算机的显卡频率匹配。如果看到垂直闪烁波，请使用**频率**控制进行粗调。

跟踪 — 将显示信号的相位与显卡同步。如果出现不稳定或闪烁的图像，请使用**跟踪**予以更正。这是精细调整。

宽高比 — 允许您选择宽高比，以调整图像的显示方式。

- 原始 — 选择原始可根据输入信号源维护投影图像的宽高比。
- 16:9 — 输入信号源放大至适合屏幕的宽度，以投影 16:9 屏幕图像。
- 4:3 — 输入信号源放大至适合屏幕，并投影 4:3 图像。

缩放 — 按下 和 缩放图像。



按下遥控器上的 **Zoom+** 或 **Zoom-** 来调整图像比例。

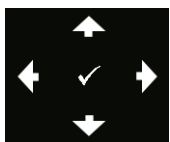

缩放导航—按下  激活缩放导航菜单。
使用     导航投影屏幕。

显示设置（视频模式）

选择并按  激活显示设置。显示设置菜单提供以下选项：

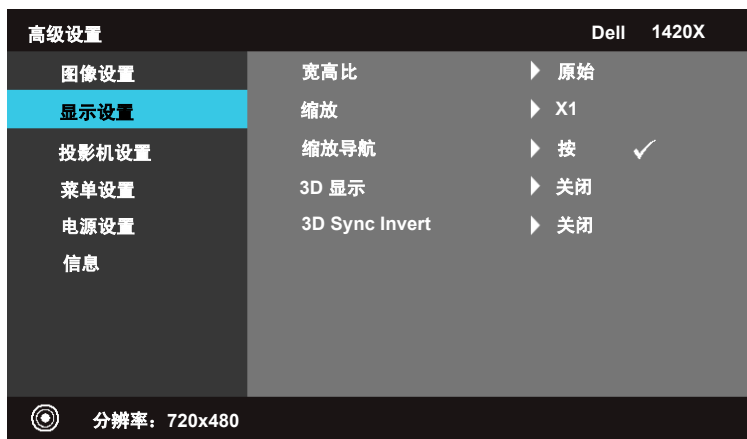

宽高比—允许您选择宽高比，以调整图像的显示方式。

- 原始—选择原始可根据输入信号源维护投影图像的宽高比。
- 16:9—输入信号源放大至适合屏幕的宽度，以投影 16:9 屏幕图像。
- 4:3—输入信号源放大至适合屏幕，并投影 4:3 图像。

缩放—按下  和  缩放图像。



按下遥控器上的 **Zoom+** 或 **Zoom-** 来调整图像比例。

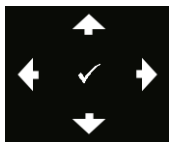

缩放导航—按下  激活缩放导航菜单。
使用     导航投影屏幕。

3D 显示—选择打开启动 3D 显示功能（默认值为关闭）。

 **注：**

1 当要营造 3D 体验时，您将需要几个其他组件，包括：

- a. 配备 120 Hz 信号输出四缓冲显卡的计算机 / 手提电脑。
- b. 具有 DLP Link 的“主动式”3D 眼镜。
- c. 3D 内容。请参见“注 4”。
- d. 3D 播放器。（示例：立体播放器 ...）

2 当满足以下任意条件时启用 3D 功能：

- a. 配备显卡的计算机 / 手提电脑，能够通过 VGA 电缆输出 120 Hz 信号。
- b. 通过视频和 S- 视频输出一系列 3D 内容。

3 仅在投影机检测到上述其中一个输入时，“高级设置的显示设置”菜单中的“3D 显示”选项才会启用。

4 3D 支持和刷新率如下：

- a. VGA 1280 x 720 120 Hz、1024 x 768 120 Hz 和 800 x 600 120 Hz
- b. 复合 /S- 视频 60 Hz
- c. 分量 480i

5 建议手提电脑的 VGA 信号使用单模式输出（不建议使用双模式）。

3D SYNC INVERT—如果在佩戴 DLP 3D 眼镜时看到离散或重叠的图像，您可能需要执行“翻转”以更好地匹配左 / 右图像顺序，从而更正图像。（适用于 DLP 3D 眼镜）

投影机设置

选择并按 激活投影机设置。投影机设置菜单提供以下选项：



自动信号源 —选择**关闭**（默认值）锁定当前的输入信号。如果在**自动信号源**模式设置为**关闭**时按下“信号源”按钮，您可以手动选择输入信号。选择**打开**自动检测可用的输入信号。如果在投影机开启时按下**信号源**按钮，则设备会自动寻找下一个可用的输入信号。

投影机模式 —允许您选择投影机模式，具体取决于投影机的安装方式。

- 前 —这是默认选项。
- 吊装正投 —投影机上下颠倒图像以适应吊装投影。
- 后 —投影机反转图像，以便您可以从透明屏幕后投影。
- 吊装背投 —投影机反转并上下颠倒图像。通过吊装投影，您可以从透明屏幕后投影。

扬声器 —选择**打开**启用扬声器。选择**关闭**禁用扬声器。





隐藏式字幕 —选择**打开**启用隐藏式字幕并激活隐藏式字幕菜单。选择适当的隐藏式字幕选项：隐藏式字幕 1、隐藏式字幕 2、隐藏式字幕 3 和隐藏式字幕 4。

 **注：**隐藏式字幕选项仅适用于 NTSC。

开机画面 —默认 Dell 标志作为壁纸。

高海拔模式 —当您所处环境在 1500 米到 3000 米之间，选择“**打开**”。

测试画面 2—测试画面用于测试对焦和分辨率。

您可以选择**关闭**、**1** 或 **2** 启用或禁用**测试画面 2**。您还可以同时按住控制面板上的  和  按钮 2 秒钟，调出**测试画面 1**。您还可以同时按住控制面板上的  和  按钮 2 秒钟，调出测试画面 2。

测试画面 1:

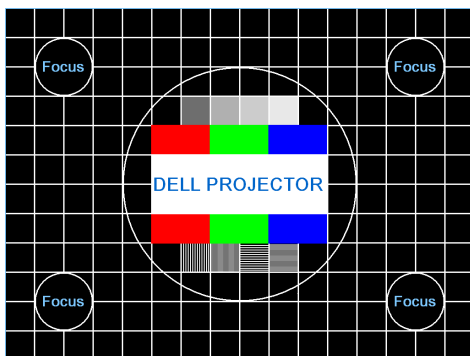

测试画面 2:



重置为出厂设置—选择并按下  可将所有设置重置为出厂默认设置，警告信息显示如下。



重置项包括计算机源和视频信号源设置。

菜单设置

选择并按 激活菜单设置。菜单设置包括以下选项：



菜单位置 —允许您更改 OSD 菜单在屏幕上的位置。

菜单超时 —允许您调整 OSD 超时的时间。OSD 默认在 20 秒无活动后消失。

菜单透明度 —选择可更改 OSD 背景的透明度级别。

菜单锁定 —选择**打开**可启用“菜单锁定”并隐藏 OSD 菜单。选择**关闭**可禁用“菜单锁定”。如果要禁用“菜单锁定”功能并使 OSD 出现，请按下控制面板或遥控器上的**菜单**按钮 15 秒，然后禁用该功能。

密码 —启用“密码保护”后，当将电源插头插入电源插座并第一次打开投影机的电源时，会显示要求您输入密码的“密码保护”屏幕。默认禁用此功能。您可以选择**启用**来启用此功能。如果之前已设置密码，请首先输入该密码并选择功能。此密码安全功能将在您下次打开投影机时激活。如果启用此功能，当您打开投影机后，系统会要求您输入投影机的密码。

1 第一次密码输入要求：

a 进入**菜单设置**菜单，按下 并选择密码以**启用**密码设置。



b 启用密码功能将弹出字符屏幕，在屏幕中输入 4 位数字并按 。



c 再次输入密码进行确认。

d 如果密码验证成功，您可以继续访问投影机的功能及其实用程序。

2 如果您输入的密码不正确，则还将有 2 次机会。三次尝试都失败后，投影机将自动关闭。

 **注：**如果您忘记了密码，请与 DELL™ 或专业维修人员联系。

3 要禁用密码功能，请选择**无效**。

4 要删除密码，请选择**删除**。

更改密码 — 输入原始密码，然后输入新密码并再次输入新密码进行确认。

请输入原始密码

密码 (4 字符代码):

A	B	C	D	E	F	G	H	I	J
K	L	M	N	O	P	Q	R	S	T
U	V	W	X	Y	Z	0	1	2	3
4	5	6	7	8	9	←	输入	退出	

> < ✓ ^ 选择

PPID CN-0R3KXG-S0081-137-0004 确认

请输入新密码

密码 (4 字符代码):

A	B	C	D	E	F	G	H	I	J
K	L	M	N	O	P	Q	R	S	T
U	V	W	X	Y	Z	0	1	2	3
4	5	6	7	8	9	←	输入	退出	

> < ✓ ^ 选择

PPID CN-0R3KXG-S0081-137-0004 确认

请再次输入新密码

密码 (4 字符代码):

A	B	C	D	E	F	G	H	I	J
K	L	M	N	O	P	Q	R	S	T
U	V	W	X	Y	Z	0	1	2	3
4	5	6	7	8	9	←	输入	退出	

> < ✓ ^ 选择

PPID CN-0R3KXG-S0081-137-0004 确认

电源设置

选择并按 激活电源设置。电源设置菜单包括以下选项：



快速关闭 — 选择**打开**可只需按下**电源**按钮即可关闭投影机。此功能允许投影机加快风扇速度而快速关闭电源。预期在快速关闭电源时噪音略高。



注：再次打开投影机之前，等待 60 秒使内部温度稳定。如果您尝试立即打开投影机，设备将需要较长时间才能打开。冷却风扇将全速运行大约 30 秒，使内部温度稳定。

省电 — 选择**关闭**禁用省电模式。投影机默认在 10 分钟无活动后进入省电模式。屏幕上的警告信息显示 60 秒倒计时，之后切换到省电模式。在倒计时期间按下任意按钮可停止省电模式。

您还可以设置进入省电模式的不同延迟时段。延迟时段是您希望投影机在没有输入信号的情况下等待的时间。省电可以设置为 30、60、90 或 120 分钟。

如果延迟时段内未检测到输入信号，投影机将关闭灯泡并进入省电模式。如果延迟时段内检测到输入信号，投影机将自动打开。如果省电模式期间两小时内未检测到输入信号，投影机将从“省电”模式切换到“电源关闭”模式。要打开投影机，请按电源按钮。

灯泡模式 — 允许您选择**正常**或**ECO**模式。

正常模式以完全电源级别运行。**ECO**模式将以较低的电源级别运行，可以提供更长的灯泡寿命、运行更安静以及屏幕上更暗的亮度输出。

灯泡时数清零 — 按 并选择**确认**选项重置灯泡时数。

信息

“信息”菜单显示投影机的当前设置。

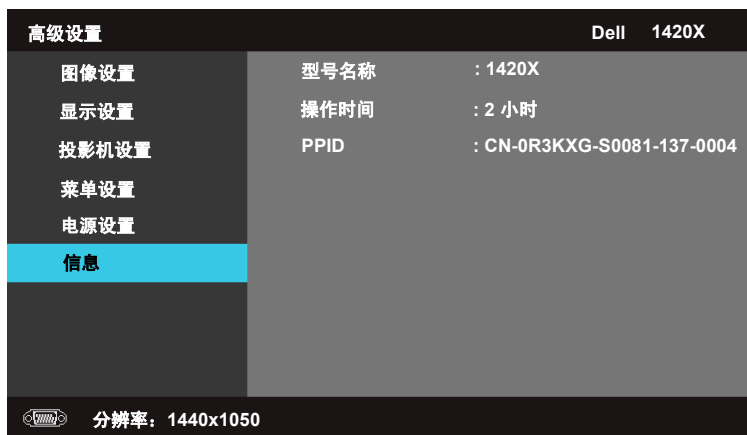

语言

允许您设置 OSD 的语言。按下  激活语言菜单。



帮助

如果投影机出现问题，您可以访问帮助菜单排除故障。



投影机故障排除



如果投影机出现故障，请参阅以下故障排除提示。如果问题仍然存在，请与 Dell™ 联系（参见第 53 页的“与 Dell™ 联系”）。

问题

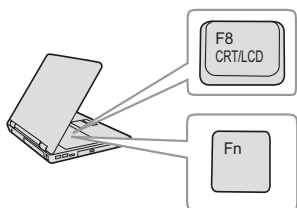
屏幕无图像







解决办法

- 确认已经取下了镜头盖，并且投影机已开机。
- 确保 OSD 菜单中的“输入信号源”设置正确。
- 确保外部图形端口已启用。如果您使用的是 Dell™ 便携式计算机，请按   (Fn+F8)。对于其它计算机，请参阅有关文档。计算机的输出信号与行业标准不符。若出现这种情况，请升级计算机的视频驱动程序。如果是 Dell 计算机，请访问 support.dell.com。
- 确保所有线缆都已稳固地连接。参阅第 8 页的“连接投影机”。
- 确保连接器的插针没有弯曲或折断。
- 确保灯泡已稳固地安装（参阅第 46 页的“更换灯泡”）。
- 使用 **其他** 菜单中的 **测试画面**。请确保测试画面的颜色正确无误。

缺少输入源。无法切换到特定的输入源。

确保特定的输入源设成启用。





问题 (续)	解决办法 (续)
<p>图像残缺、滚动或显示不正确</p>	<ol style="list-style-type: none"> 1 按下遥控器或控制面板上的 自动调整 按钮。 2 如果使用的是 Dell™ 便携式计算机, 请将计算机的分辨率设置成 XGA (1024 x 768): <ol style="list-style-type: none"> a 右键点击 Microsoft® Windows® 桌面上的未用部分, 然后单击属性, 选择设置选项卡。 b 确定外部显示器端口的设置是 1024 x 768 像素。 c 按   (Fn+F8)。 <p>如果在更改分辨率的过程中遇到困难, 或者显示器画面静止, 请重新启动所有设备和投影机。</p> <p>如果使用的不是 Dell™ 便携式计算机, 请参阅计算机的文档。计算机的输出信号与行业标准不符。若出现这种情况, 请升级计算机的视频驱动程序。如果是 Dell 计算机, 请访问 support.dell.com。</p>
<p>屏幕不显示演示</p>	<p>如果您使用的是便携式计算机, 请按   (Fn+F8)。</p>
<p>图像不稳定或抖动</p>	<p>在 OSD 显示子菜单中调整相位 (仅在 PC 模式下)。</p>
<p>图像上有竖直的抖动条</p>	<p>在 OSD 显示子菜单中调整频率 (仅在 PC 模式下)。</p>
<p>图像颜色不正确</p>	<ul style="list-style-type: none"> • 如果显示器从图形卡接收到的信号输出不正确, 请在 OSD 显示选项卡中将信号类型设成 RGB。 • 使用其他菜单中的测试画面。请确保测试画面的颜色正确无误。
<p>图像焦点没对准</p>	<ol style="list-style-type: none"> 1 调整投影机镜头上的调焦环。 2 确认投影屏幕与投影机之间的距离介于要求的距离之间 (3.28 英尺 [1 米] 到 39.37 英尺 [12 米])。

问题 (续)	解决办法 (续)
显示 16:9 DVD 时超出屏幕范围	投影机自动检测输入信号格式。在“原始”设置情况下,将根据输入信号格式保持被投影图像的纵横比。 若图像仍被拉伸,可以在 OSD 的 设置 菜单中调整纵横比。
图像反转	从 OSD 选择 投影机设置 ,调整投影机模式。
灯泡烧坏或发出爆裂声	灯泡到达使用寿命时可能会烧坏或发出很大的爆裂声。如果出现这种情况,则只有更换了灯泡后投影机才能恢复工作。如要更换灯泡,请参阅第 46 页的“更换灯泡”。
灯泡 指示灯显示稳定橙色光	如果 灯泡 指示灯显示稳定橙色光,请更换灯泡。
灯泡 指示灯显示闪烁的橙色光	如果 灯泡 指示灯闪烁橙色,则可能是灯泡模块连接不良。请检查灯泡模块,确保其安装正确。 如果 灯泡 指示灯和 电源 指示灯显示闪烁的橙色光,则表示灯泡驱动器出现故障,投影机将自动关闭。 如果 灯泡 指示灯和 温度 指示灯显示闪烁的橙色光,而 电源 指示灯显示稳定的蓝光,则表示色轮出现故障,投影机将自动关闭。 如要取消保护模式,可以按住电源按钮 10 秒。
温度 指示灯显示稳定橙色光	投影机过热。此时投影显示将自动关闭。待投影机冷却后再打开显示器电源。如果问题仍然存在,请与 Dell™ 联系。
温度 指示灯显示闪烁橙色光	投影机散热风扇停止运转,投影机将自行关闭。按住 电源 按钮并保持 15 秒以尝试清除投影机保护模式。等待约 5 分钟,然后重新打开电源。如果问题仍然存在,请与 Dell™ 联系。
屏幕上不显示 OSD	尝试按住面板上的菜单按钮 15 秒钟,以使 OSD 解锁。查看第 36 页的 菜单锁定 。
遥控器不好用或者工作范围相当有限	电池电量低。若是这样,请使用电池厂商推荐的相同或同类电池进行更换。

指导信号

投影机状态	描述	控制按钮		指示灯	
		电源	菜单	温度 (橙色)	灯泡 (橙色)
待机模式	投影机处于待机模式。已做好开机准备。	蓝色 闪烁	不亮	不亮	不亮
预热模式	投影机开机后需要一些时间进行预热。	蓝色	蓝色	不亮	不亮
灯泡点亮	投影机处于正常模式，已做好显示图像的准备。  注： 不能使用 OSD 菜单。	蓝色	蓝色	不亮	不亮
冷却模式	投影机正在冷却以便关机。	蓝色	不亮	不亮	不亮
节能模式	激活了节能模式。如果在 2 个小时内检测不到输入信号，投影机将自动进入待机模式。	橙色 闪烁	不亮	不亮	不亮
在节能模式之前冷却	在进入节能模式之前，投影机需要 60 秒时间进行冷却。	橙色	不亮	不亮	不亮
投影机过热	通风口可能被阻塞了，或者环境温度可能超过了 35°C。投影机将自动关机。确保通风口没有被阻塞并且环境温度在工作范围内。如果问题仍然存在，请与 Dell 联系。	不亮	不亮	橙色	不亮
灯泡驱动器过热	灯泡驱动器过热。通风口可能被阻塞了。投影机将自动关机。待投影机冷却后再打开显示器电源。如果问题仍然存在，请与 Dell 联系。	橙色	不亮	橙色	不亮
风扇故障	其中一个风扇发生了故障。投影机将自动关机。如果问题仍然存在，请与 Dell 联系。	不亮	不亮	橙色 闪烁	不亮
灯泡驱动器故障	灯泡驱动器发生了故障。投影机将自动关机。3 分钟后拔掉电源线，然后再打开显示器。如果此问题仍然存在，请与 Dell 联系。	橙色 闪烁	不亮	不亮	橙色 闪烁
灯泡模块连接失败	可能是灯泡模块连接不良。请检查灯泡模块，确保其安装正确。如果问题仍然存在，请与 Dell 联系。	不亮	不亮	不亮	橙色 闪烁
色轮故障	色轮无法启动。投影机发生了故障，因此投影机自动关机。3 分钟后拔掉电源线，然后再打开投影机电源。如果此问题仍然存在，请与 Dell 联系。	蓝色	不亮	橙色 闪烁	橙色 闪烁
灯泡故障	灯泡故障。更换灯泡。灯泡使用寿命已耗尽。	不亮	不亮	不亮	橙色
打开屏显 (OSD)	当调出投影机的 OSD 时，用户可以查看。	蓝色	蓝色	不亮	不亮

更换灯泡



-  警示：在执行此部分中的任何过程之前，请阅读第 6 页上介绍的“安全注意事项”。
-  警示：使用原装灯泡以确保投影机以最佳状态安全地运行。
-  警示：灯泡在使用过程中会变得极为炽热。灯泡使用后至少需要冷却 30 分钟，此前请不要试图更换投影机灯泡。
-  警示：任何时候都不要触摸灯泡或灯泡玻璃。投影机灯泡是易碎品，触摸时可能碎裂。破碎的玻璃片非常锋利，可能导致伤害。
-  警示：若灯泡碎裂，请从投影机中将碎片全部取走，并根据州、当地或联邦法律的规定处理或回收这些碎片。有关的详细信息，请访问 www.dell.com/hg。

- 1 关闭投影机并拔下电源线。
- 2 让投影机冷却至少 30 分钟。
- 3 松开用于固定灯泡盖板的螺丝，然后取下此盖板。
- 4 松开用于固定灯泡的螺丝。
- 5 握住金属把手，将灯泡拉出。

 注：Dell™ 可能会要求将保修期内更换下来的灯泡返还给 Dell™。否则，请联系当地的废品处理机构，查询最近的废品处理站地址。

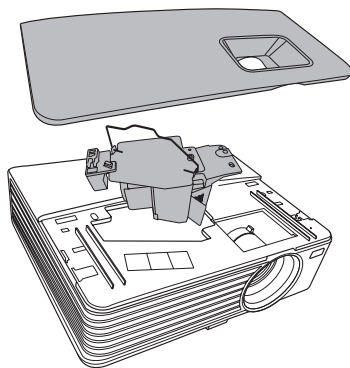
- 6 更换新的灯泡。
- 7 拧紧用于固定灯泡的螺丝。
- 8 重新装上灯泡盖板，拧紧两颗螺丝。
- 9 在**电源设定的灯泡时数清零**中选择“确认”以重置灯泡使用时间。（请参阅第 39 页的“电源设置”）。更换了新灯泡模块后，投影机自动检测和重置灯泡小时。



-  警示：灯泡处理（仅适用于美国）
 本产品使用的灯泡中含有汞，必须依照当地、州或联邦法律的规定进行回收或处理。有关详情，请访问 WWW.DELL.COM/HG 或者与电子工业联盟联系，其网址是 WWW.EIAE.ORG。具体的灯泡废弃相关信息，请访问 WWW.LAMPRECYCLE.ORG。

规格

光阀	0.55" XGA S450 DMD, DarkChip3™
亮度	1420X: 2700 ANSI 流明 (最大) 1430X: 3200 ANSI 流明 (最大)
对比度	2400:1 最小 (全开 / 全关)
一致性	典型 85% (日本标准 - JBMA)
像素数	1024 x 768 (XGA) 4:3 宽高比
显示颜色	10.7 亿种颜色
色轮速度	2X
投影镜头	F 光圈: F/2.54~2.73 焦距长度, f=18.18~21.84 mm 1.2 倍手动变焦镜头 投射比 =1.64~1.97 广角和长焦 110% 偏置
投影屏幕尺寸	38-180 英寸 (对角线)
投影距离	3.28~26.24 英尺 (1m ~ 8m)
视频兼容性	复合视频 /S 视频: NTSC (M, 3.58, 4.43)、PAL (B, D, G, H, I, M, N, 4.43)、SECAM (B, D, G, K, K1, L, 4.25/4.4) 分量视频 (经由 VGA): 1080i/p、720p、576i/p、480i/p
电源	通用 AC90-264 50/60 Hz, 带 PFC 输入

功耗

1420X:

正常模式: 305W \pm 10% @ 110Vac

ECO 模式: 265W \pm 10% @ 110Vac

待机模式: <0.5W

1430X:

正常模式: 368W \pm 10% @ 110Vac

ECO 模式: 305W \pm 10% @ 110Vac

待机模式: <0.5W

音频

1 个扬声器 x 2W RMS

噪声级别

1420X:

正常模式时为 33 dB(A) ; ECO 模式时为 29 dB(A)

1430X:

正常模式时为 36 dB(A) ; ECO 模式时为 32 dB(A)

重量

5.7 磅 (2.6 kg)

尺寸 (W x H x D)

11.4 x 3.6 x 9.3 英寸 (290 x 90.82 x 238 mm)

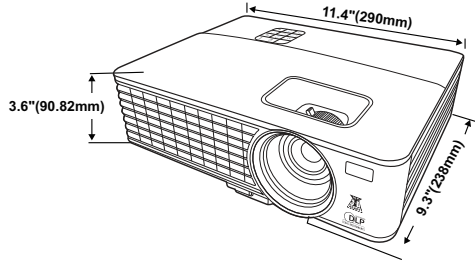

环境

运行温度: 0 °C 到 35 °C (32 °F 到 95 °F)

湿度: 最大 90%

存储温度: -30 °C 到 65 °C (-22°F 到 149 °F)

湿度: 最大 90%

运输温度: -20 °C 到 60 °C (-4 °F 到 140 °F)

湿度: 最大 90%

输入 / 输出连接器

电源: 一个 AC 电源插口 (3- 针 - C14 插座)

VGA 输入: 两个 15- 针 D-sub 连接器 (蓝色),
VGA-A & VGA-B, 用于模拟 RGB/ 分量视频输入
信号。

灯泡

VGA 输出：一个 15- 针 D-sub 连接器（黑色），用于 VGA-A 环通。

S 视频输入：一个标准 4- 针 min-DIN S-Video 连接器，用于 Y/C 信号。

复合视频输入：一个黄色 RCA 插孔，用于 CVBS 信号。

模拟音频输入：一个 3.5mm 立体声 mini 耳机插孔（绿色）。

固定音频输出：一个 3.5mm 立体声 mini 耳机插孔（蓝色）。

迷你 USB（B 型）端口：一个迷你 USB 接口，提供远程支持。

RS232 端口：一个 9 针 D-sub 接口

1420X:

Osram 190W 用户可更换的灯泡（在正常模式下最多 4,500 小时 / 在 ECO 模式下最多 6,000 小时）

1430X:

Osram 240W 用户可更换的灯泡（在正常模式下最多 3,000 小时 / 在 ECO 模式下最多 5,000 小时）



注：任何投影机的灯泡使用寿命额定值都只是亮度降低的测量值，并非灯泡出现故障而停止光输出的时间。灯泡使用寿命的定义为：对于超过灯泡抽样群体 50% 的灯泡，使指定灯泡的亮度降低额定流明值 50% 而花费的时间。无论在任何情况下，不保证能达到灯泡使用寿命额定值。投影机灯泡的实际工作寿命因工作条件和使用方式的不同而存在差异。在不良条件（包括多尘环境、高温环境、每天使用多个小时和突然断电）下使用投影机可能导致灯泡工作寿命缩短或者灯泡发生故障。

兼容模式（模拟 / 数字）

分辨率	模式	刷新率 (Hz)	水平同步频率 (KHz)	像素时钟 (MHz)
720 x 400	720 x 400_70	70.087	31.469	28.3221
640 x 480	VGA_60	59.94	31.469	25.175
	VGA_72	72.809	37.861	31.5
	VGA_75	75	37.5	31.5
	VGA_85	85.008	43.269	36
800 x 600	SVGA_56	56.25	35.156	36
	SVGA_60	60.317	37.879	40
	SVGA_72	72.188	48.077	50
	SVGA_75	75	46.875	49.5
	SVGA_85	85.061	53.674	56.25
	SVGA_120* (Reduce Blanking)	119.854	77.425	83
1024 x 768	XGA_60	60.004	48.363	65
	XGA_70	70.069	56.476	75
	XGA_75	75.029	60.023	78.75
	XGA_85	84.997	68.667	94.5
	XGA_120* (Reduce Blanking)	119.989	97.551	115.5
1152 x 864	1152 x 864_75	75	67.5	108
1024 x 576		60	35.82	46.966
1024 x 600		64.995	41.467	51.419
1280 x 768	1280 x 768_60	59.87	47.776	79.5
1280 x 800	WXGA_60	59.81	49.702	83.5
	WXGA_75	74.934	62.795	106.5
	WXGA_85	84.88	71.554	122.5
	WXGA_120* (Reduce Blanking)	119.909	101.563	146.25

1280 x 1024	SXGA_60	60.02	63.981	108
	SXGA_75	75.025	79.976	135
	SXGA_85	85.024	91.146	157.5
1280 x 960	1280 x 960_60	60	60	108
	1280 x 960_85	85.002	85.938	148.5
1366 x 768	1366 x 768_60	59.79	47.712	85.5
1440 x 900	WXGA+_60	59.887	55.935	106.5
1400 x 1050	SXGA+_60	59.978	65.317	121.75
1600 x 1200	UXGA	60	75	162
1680 x 1050	1680 x 1050_60	59.954	65.29	146.25
640 x 480@67Hz	MAC13	66.667	35	30.24
832 x 624@75Hz	MAC16	74.546	49.722	57.28
1024 x 768@75Hz	MAC19	74.93	60.241	80
1152 x 870@75Hz	MAC21	75.06	68.68	100

注：* 帧序列格式支持的 3D 信号计时。

兼容模式（YPbPr）

分辨率	模式	刷新率（Hz）	水平同步频率（KHz）	像素时钟（MHz）
720 x 480	480i	59.94	15.73	13.5
720 x 480	480p	59.94	31.47	27
720 x 576	576i	50	15.63	13.5
720 x 576	576p	50	31.25	27
1280 x 720	720/50p	50	37.5	74.25
1280 x 720	720/60p	60	45	74.25
1920 x 1080	1080/24P	24	27	74.25
1920 x 1080	1080/25P	25	28.13	74.25
1920 x 1080	1080/30P	30	33.75	74.25
1920 x 1080	1080/50i	50	28.13	74.25

1920 x 1080	1080/60i	60	33.75	74.25
1920 x 1080	1080/50P	50	56.25	148.5
1920 x 1080	1080/60P	60	67.5	148.5

兼容模式（视频/S 视频）

视频模式	fh(kHz)	fv(Hz)	fsc(MHz)
NTSC	15.73	60	3.58
PAL	15.63	50	4.43
SECAM	15.63	50	4.25 或 4.41
PAL-M	15.73	60	3.58
PAL-N	15.63	50	3.58
PAL-60	15.73	60	4.43
NTSC4.43	15.73	60	4.43

与 Dell 联系

在美国的客户，请拨打电话 800-WWW-DELL (800-999-3355)。



注：若您没有可用的 Internet 连接，可以在购物发票、装箱单、帐单或 Dell 产品宣传页上找到联系信息。

Dell™ 提供多种在线和电话支持和服务。具体情况依国家（地区）和产品不同而异，一些服务在您所在区域可能不提供。联系 Dell 销售、技术支持或客户服务：

- 1 访问 support.dell.com。
- 2 在页面底部的**选择国家 / 地区**下拉菜单中选择您所在的国家或地区。
- 3 单击页面左侧的**联系我们**。
- 4 根据您的需要，选择相应的服务或支持链接。
- 5 选择便于与 Dell 联系的方法。

附录：术语表

ANSI 流明 — 一种亮度测量标准。计算时，将一平方米图像分成九个相同的矩形，测量每个矩形中心的勒克司（或亮度）读数，然后对这九个点求平均值。

纵横比 — 最常见的纵横比是 4:3。早期的电视机和计算机视频格式都采用 4:3 的纵横比，即图像宽度是图像高度的 4/3 倍。

亮度 — 显示器、投影显示器或投影设备发射的光的量。投影机的亮度用 ANSI 流明表示。

色温 — 白光的色彩外观。色温低表示暖光（偏黄/红），色温高表示冷光（偏蓝）。色温的标准单位是开尔文 (K)。

分量视频 — 高质量视频传输格式，由亮度信号和两个分离的色度信号组成，对于模拟分量定义为 Y'Pb'Pr'，对于数字分量则定义为 Y'Cb'Cr'。DVD 播放机可以提供分量视频。

复合视频 — 一种视频信号，它将 luma（亮度）、chroma（色彩）、burst（彩色基准）和 sync（水平和垂直同步信号）组成一个信号波形并在单对导线上传输。有三种格式，分别是 NTSC、PAL 和 SECAM。

压缩分辨率 — 如果输入图像的分辨率高于投影机本身的分辨率，投影图像将进行调整以适合投影机本身的分辨率。在数字设备中进行压缩意味着一些图像内容会丢失。

对比度 — 图像中亮值与暗值的范围，或其最大值与最小值之间的比率。投影业使用两种方法测量对比度：

1 **全开/全关** — 测量全白（全开）图像的光输出和全黑（全关）图像的光输出之间的比率。

2 **ANSI** — 测量由 16 个黑白交替的矩形组成的图案。白色矩形的光输出平均值与黑色矩形的光输出平均值的比值即为 ANSI 对比度。

对于同样的投影机，全开/全关对比度的数值总是大于 ANSI 对比度的数值。

dB — 分贝 — 通常用来表示两个声音信号或者电信号之间的相对功率或者强度差异的单位，等于这两个信号水平之比的常用对数的 10 倍。

对角线屏幕 — 测量屏幕或投影图像大小的方法。测量从一个角至其对角的长度。一个 9 英尺高、12 英尺宽的屏幕的对角线长度为 15 英尺。本文档假定对角线尺寸是针对上述传统的 4:3 计算机图像而言的。

DLP[®] — Digital Light Processing[™] — 德州仪器公司采用可操纵的小反射镜开发的反射式显示技术。透过颜色滤镜的光被传送至 DLP 反射镜，这些反射镜将 RGB 颜色排列成图像投射到屏幕上，也称为 DMD。

DMD — Digital Micro — Mirror Device（数字微镜装置）— 每个 DMD 都由数千个安装在隐藏式轴上的倾斜的微细铝合金反射镜组成。

焦距 — 透镜表面至其焦点的距离。

频率 — 电信号每秒周期重复率。单位为赫兹 (Hz)。

Hz (赫兹) — 频率的单位。

梯形失真修正 — 用来修正因投射或屏幕角度不当引起的图像失真 (通常呈上宽下窄的梯形) 的装置。

最大距离 — 在完全黑暗的房间中, 投影机与屏幕之间能够达到的最大距离, 超出该距离, 投影机便无法将图像投射到屏幕上或者投射的图像不可用 (不够亮)。

最大图像大小 — 投影机在黑暗房间中能够投射的最大图像。这通常会受光学构件的焦距范围的限制。

最小距离 — 投影机能够将图像聚焦到屏幕上的最近距离。

NTSC — 美国国家电视系统委员会。北美的视频和广播标准, 视频格式为 525 线, 每秒 30 帧。

PAL — 逐行倒相。欧洲的视频和广播标准, 视频格式为 625 线, 每秒 25 帧。

图像反转 — 水平翻转图像的功能。在普通的正投环境中使用时, 文字、图片等朝后。图像反转用于背投。

RGB — 红、绿、蓝 — 通常用来描述需要单独的信号来表示这三种颜色中的每一种颜色的监视器。

S 视频 — 一种视频传输标准, 使用 4 针 mini — DIN 连接器在称为亮度 (Y) 和色度 (C) 的两根信号线上传送视频信息。S 视频也称为 Y/C。

SECAM — 用于视频和广播的法国及国际广播标准, 与 PAL 相似, 但采用不同的色彩信息发送方法。

SSID — 服务集标识符 — 一个名称, 用于标识用户要连接到的特定无线 LAN。

SVGA — 超级视频图形阵列 — 800 x 600 像素。

SXGA — 超级扩展图形阵列, — 1280 x 1024 像素。

UXGA — 极速扩展图形阵列 — 1600 x 1200 像素。

VGA — 视频图形阵列 — 640 x 480 像素。

XGA — 扩展视频图形阵列 — 1024 x 768 像素。

变焦镜头 — 焦距可变的镜头, 允许操作者拉近、拉远视野以放大、缩小图像。

变焦比 — 镜头从一定距离能投射的最小图像与最大图像的比值。例如, 1.4:1 的变焦比意味着未经缩放的 10 英尺图像完全放大后将变成 14 英尺。

索引

A

安全设置 39

C

菜单超时 36

菜单透明度 36

D

Dell

联系 53

打开 / 关闭投影机电源

打开投影机电源 14

关闭投影机电源 14

电话号码 53

调整投影机焦距 16

变焦调整片 16

调焦环 16

调整投影图像 15

调整投影机高度 15

降低投影机

升降按钮 15

升降支架底脚 15

F

复位, 出厂设置 35

G

更换灯泡 46

故障排除 42

与 Dell 联系 42

规格

尺寸 48

电源 47

对比度 47

功耗 48

光阀 47

环境 48

亮度 47

色轮速度 47

视频兼容性 47

输入 / 输出连接器 48

投影镜头 47

投影距离 47

投影屏幕尺寸 47

显示颜色 47

像素数 47

一致性 47

音频 48

噪声级别 48

重量 48

K

控制面板 19

快速关闭 39

L

连接端口

- 电源线连接器 8
- 复合视频连接器 8
- 迷你 USB-B 远程连接器 8
- S 视频连接器 8
- VGA-A 输出（显示器环通）8
- VGA-A 输入 (D-sub) 连接器 8
- VGA-B 输入 (D-sub) 连接器 8
- 音频输出连接器 8

连接投影机

- 电源线 9, 10, 11, 12, 13
- 复合视频线 12
- 连接到计算机 9
- S 视频线 11
- 使用分量视频线连接 13
- 使用复合视频线连接 12
- 使用 S 视频线连接 11
- VGA 到 VGA 线 9, 10
- VGA 到 YPbPr 线 13
- USB 到 USB 线 9

P

屏显 25

- 主菜单 25

R

RS232 控制端口 8

S

省电 39

Y

遥控器 21

- 红外线接收器 19
- 与 Dell 联系 5, 44

Z

支持

- 与 Dell 联系 53

主机 6

- 变焦调整片 6
- 调焦环 6
- 红外线接收器 6
- 镜头 6
- 控制面板 6